

ETA 7750

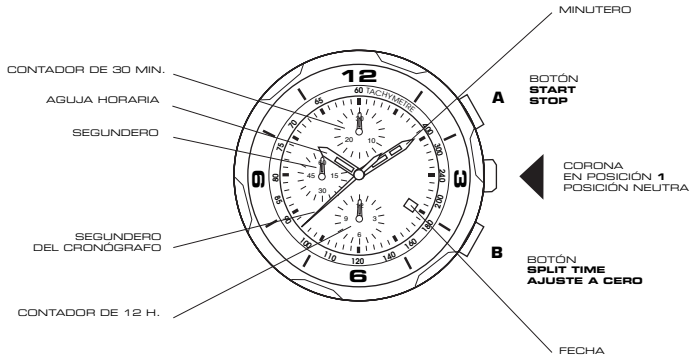

ATENCIÓN:

- DESENROCAR LA CORONA Y LOS PULSADORES CASO DE MODELO CON CORONA Y PULSADORES A ROSCA
- RECORDAR VOLVER A ENROSCAR LA CORONA Y LOS PULSADORES DESPUÉS DEL USO.
- NUNCA REALIZAR ESTAS OPERACIONES CUANDO EL RELOJ ESTÉ MOJADO O SUMERGIDO EN EL AGUA, CON EL FIN DE GARANTIZAR LA IMPERMEABILIDAD.

CORONA CON 3 POSICIONES

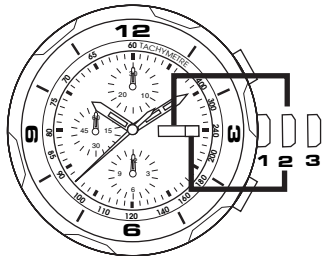

- 1** - POSICIÓN NEUTRA
- POSICIÓN DE FUNCIONAMIENTO DEL RELOJ
- POSICIÓN DE CARGA DEL RELOJ
(carga automática del reloj con el movimiento de la muñeca)
- 2** - CORRECCIÓN RÁPIDA DE LA FECHA GIRANDO EN SENTIDO DE LAS AGUJAS DEL RELOJ.
- ATENCIÓN: LA CORRECCIÓN DE LA FECHA NO ES POSIBLE ENTRE LAS 20 Y LAS 2 HORAS.
- CORRECCIÓN RÁPIDA DEL DÍA GIRANDO EN EL SENTIDO CONTRARIO AL DE LAS AGUJAS DEL RELOJ.
- 3** - POSICIÓN DE AJUSTE EXACTO DE LA HORA
- SE RECOMIENDA SUPERAR EL MINUTO DESEADO Y DESPUÉS RETRASAR LA AGUJA DEL CONTADOR A LA POSICIÓN EXACTA.

**MODO CRONOMETRAJE
FUNCIÓN DE CRONÓGRAFO SIMPLE**

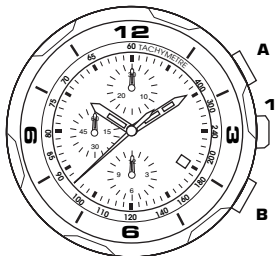

CORONA
EN POSICIÓN 1
POSICIÓN NEUTRA

ATENCIÓN:

ANTES DE CADA CRONOMETRAJE, SE DEBE AJUSTAR A CERO LAS AGUJAS. SI ES NECESARIO, REALIZAR EL AJUSTE A CERO CON EL PULSADOR **B**.

LECTURA DE TIEMPOS

ORDEN DE PRESIÓN DE LOS PULSADORES

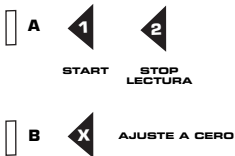

LECTURA DE TIEMPOS INTERMEDIOS

ORDEN DE PRESIÓN DE LOS PULSADORES



ETA 7754

GMT
CORONA
ABRAZADERA 24 HORAS

AGUJA HORARIA

SEGUNDERO

SEGUNDERO
DEL CRONÓGRAFO

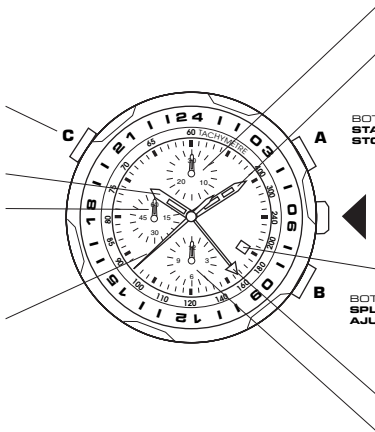

CONTADOR DE 30 MIN.

MINUTERO

**BOTÓN
START
STOP**

**CORONA
EN POSICIÓN 1
POSICIÓN NEUTRA**

FECHA

**BOTÓN
SPLIT TIME
AJUSTE A CERO**

GMT
ESFERA 24 H.

CONTADOR DE 12H.

**E
S
P
A
Ñ
O
L**

ATENCIÓN:

- DESENROSCAR LA CORONA Y LOS BOTONES EN CASO DE MODELO CON CORONA Y BOTONES CON TORNILLOS.
- RECORDAR VOLVER ATORNILLAR LA CORONA Y LOS BOTONES DESPUÉS DEL USO.
- NUNCA REALIZAR ESTAS OPERACIONES CUANDO EL RELOJ ESTÉ MOJADO O SUMERGIDO EN EL AGUA, CON EL FIN DE GARANTIZAR LA IMPERMEABILIDAD.

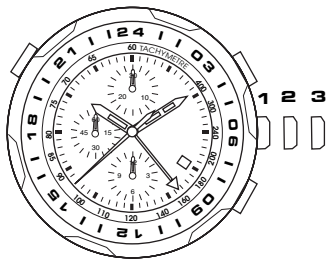

CORONA CON 3 POSICIONES

- 1** - POSICIÓN NEUTRA
- POSICIÓN DE FUNCIONAMIENTO DEL RELOJ
- POSICIÓN DE CARGA DEL RELOJ
(carga automática del reloj con el movimiento de la muñeca)
- 2** - CORRECCIÓN RÁPIDA DE LA FECHA GIRANDO EN SENTIDO HORARIO.
- ATENCIÓN: CORRECCIÓN DE LA FECHA IMPOSIBLE ENTRE LAS 20 Y LAS 2 HORAS.
- 3** - POSICIÓN DE AJUSTE EXACTO DE LA HORA
- SE RECOMIENDA SUPERAR EL MINUTO DESEADO Y DESPUÉS RETRASAR LA ESFERA A LA POSICIÓN EXACTA

**MODO CRONOMETRAJE
FUNCIÓN DE CRONÓGRAFO SIMPLE**

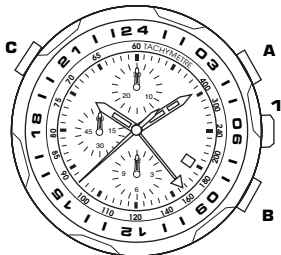

CORONA
EN POSICIÓN 1
POSICIÓN NEUTRA

ATENCIÓN:

ANTES DE CADA CRONOMETRAJE, SE DEBEN AJUSTAR A CERO LAS AGUJAS. SI ES NECESARIO, REALIZAR EL AJUSTE A CERO CON EL BOTÓN **B**.

LECTURA DE TIEMPOS

ORDEN DE PULSACIÓN DE LOS BOTONES



LECTURA DE TIEMPOS INTERMEDIOS

ORDEN DE PULSACIÓN DE LOS BOTONES



FUNCIÓN GMT

GMT
CORONA
ABRAZADERA 24 HORAS

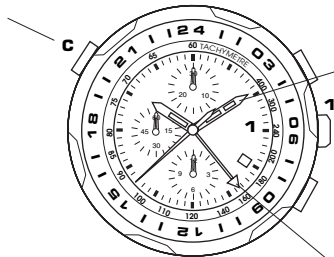

MINUTERO

CORONA
EN POSICIÓN 1
POSICIÓN NEUTRA

GMT
ESFERA 24 H.
CON FUNCIÓN
INDICADOR GMT

- 1 - GIRAR CON LA CORONA C LA AGUJA ABRAZADERA 24 HORAS CON FUNCIÓN **GMT** Y ALINEAR LA HORA CORRECTA PARA EL LUGAR DESEADO CON LA ESFERA 24 H. CON FUNCIÓN DE INDICADOR **GMT**.
- 2 - REALIZAR LA LECTURA UTILIZANDO COMO INDICADOR DE LA HORA **GMT** LA AGUJA ESFERA 24H. CON FUNCIÓN DE INDICADOR **GMT**.
- 3 - EFECTUAR LA LECTURA UTILIZANDO COMO INDICADORES DE LOS MINUTOS Y DE LOS SEGUNDOS **GMT** LAS AGUJAS ESFERAS DE LOS MINUTOS Y DE LOS SEGUNDOS DEL RELOJ.

ETA 2893/2

GMT
CORONA
ABRAZADERA 24 HORAS

AGUJA HORARIA

SEGUNDERO

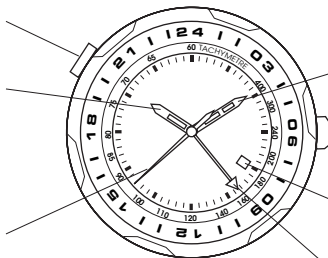

MINUTERO

CORONA
EN POSICIÓN 1
POSICIÓN NEUTRA

FECHA

GMT
ESFERA 24 H.

ATENCIÓN:

- DESTORNILLAR LA CORONA Y LOS BOTONES EN CASO DE MODELO CON CORONA Y BOTONES CON TORNILLOS.
- RECORDAR VOLVER A ATORNILLAR LA CORONA Y LOS BOTONES DESPUÉS DEL USO.
- NUNCA REALIZAR ESTAS OPERACIONES CUANDO EL RELOJ ESTÉ MOJADO O SUMERGIDO EN EL AGUA, CON EL FIN DE GARANTIZAR LA IMPERMEABILIDAD.

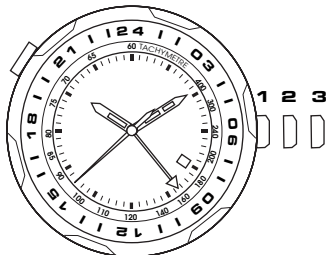

CORONA CON 3 POSICIONES

- 1** - POSICIÓN NEUTRA
- POSICIÓN DE FUNCIONAMIENTO DEL RELOJ
- POSICIÓN DE CARGA DEL RELOJ
(carga automática del reloj con el movimiento de la muñeca)
- 2** - CORRECCIÓN RÁPIDA DE LA FECHA GIRANDO EN SENTIDO HORARIO.
- ATENCIÓN: CORRECCIÓN DE LA FECHA IMPOSIBLE ENTRE LAS 20 Y LAS 2 HORAS.
- 3** - POSICIÓN DE AJUSTE EXACTO DE LA HORA
- SE RECOMIENDA SUPERAR EL MINUTO DESEADO Y DESPUÉS RETRASAR LA ESFERA A LA POSICIÓN EXACTA

FUNCIÓN GMT

GMT
CORONA
ABRAZADERA 24 HORAS

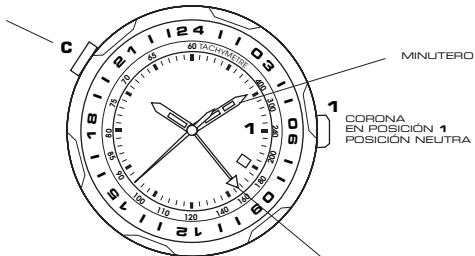

MINUTERO

1
CORONA
EN POSICIÓN **1**
POSICIÓN NEUTRA

- 1 - GIRAR CON LA CORONA **C** LA ABRAZADERA 24 HORAS CON FUNCIÓN **GMT** Y ALINEAR LA HORA CORRECTA PARA EL LUGAR DESEADO CON LA ESFERA 24 H. CON FUNCIÓN DE INDICADOR **GMT**.
- 2 - REALIZAR LA LECTURA UTILIZANDO COMO INDICADOR DE LA HORA **GMT** LA ESFERA 24H. CON FUNCIÓN DE INDICADOR **GMT**.
- 3 - EFECTUAR LA LECTURA UTILIZANDO COMO INDICADORES DE LOS MINUTOS Y DE LOS SEGUNDOS **GMT** LAS ESFERAS DE LOS MINUTOS Y DE LOS SEGUNDOS DEL RELOJ.

GMT
ESFERA 24 H.
CON FUNCIÓN
INDICADOR GMT

ETA-251.272

CONTADOR
30 MINUTOS

AGUJA
60 SEGUNDOS

AGUJA
HORARIA

SEGUNDERO

CONTADOR
1/10 DE SEGUNDO

**BOTÓN
START
STOP**

**CORONA
EN POSICIÓN 1
POSICIÓN NEUTRA**

**BOTÓN
SPLIT TIME
AJUSTE A CERO**

MINUTERO

INDICADOR
DE LA FECHA

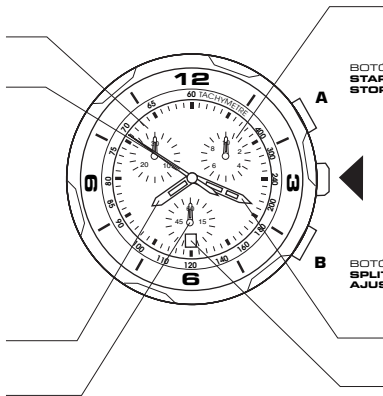

ATENCIÓN:

- DESTORNILLAR LA CORONA Y LOS BOTONES EN CASO DE MODELO CON CORONA Y BOTONES CON TORNILLOS.
- RECORDAR VOLVER A ATORNILLAR LA CORONA Y LOS BOTONES DESPUÉS DEL USO.
- NUNCA REALIZAR ESTAS OPERACIONES CUANDO EL RELOJ ESTÉ MOJADO O SUMERGIDO EN EL AGUA, CON EL FIN DE GARANTIZAR LA IMPERMEABILIDAD.

CORONA EN POSICIÓN 2

- CORRECCIÓN DE LOS HUSOS HORARIOS
- HORARIO DE VERANO - DE INVIERNO
- FECHA

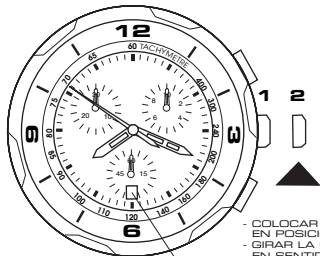

- COLOCAR LA CORONA EN POSICIÓN **2**
- GIRAR LA CORONA EN SENTIDO HORARIO O ANTIHORARIO
- LA AGUJA HORARIA SE MUEVE HORA A HORA
- LA CORRECCIÓN DE LA FECHA SE PRODUCE CADA VEZ QUE LA AGUJA HORARIA MARCA LAS 12 DE LA NOCHE

CORONA EN POSICIÓN 3

- CORRECCIÓN DE LA HORA

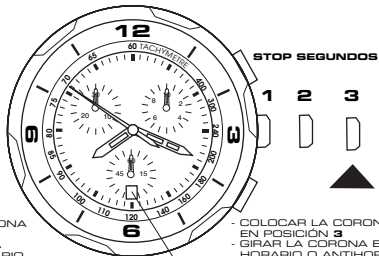

- COLOCAR LA CORONA EN POSICIÓN **3**
- GIRAR LA CORONA EN SENTIDO HORARIO O ANTIHORARIO PARA EFECTUAR LA CORRECCIÓN DE LA HORA
- LA CORRECCIÓN DE LA FECHA SE PRODUCE CADA VEZ QUE LAS AGUJAS PASAN POR LAS 12 DE LA NOCHE

**MODO CRONOMETRAJE
FUNCIÓN DE CRONÓGRAFO SIMPLE**

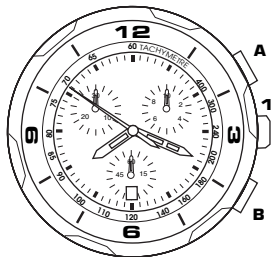

CORONA
EN POSICIÓN 1
POSICIÓN NEUTRA

ATENCIÓN:

ANTES DE CADA CRONOMETRAJE, SE DEBEN AJUSTAR A CERO LAS AGUJAS. SI ES NECESARIO, REALIZAR EL AJUSTE A CERO CON EL BOTÓN **B**.

LECTURA DE TIEMPOS

ORDEN DE PULSACIÓN DE LOS BOTONES

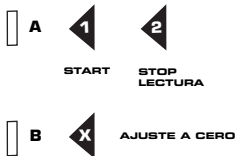

LECTURA DE TIEMPOS INTERMEDIOS

ORDEN DE PULSACIÓN DE LOS BOTONES



AJUSTE A CERO DE LAS AGUJAS DEL CRONÓGRAFO

SE PUEDE REALIZAR EL AJUSTE A CERO EN EL CASO DE TODAS LAS AGUJAS DEL CRONÓMETRO

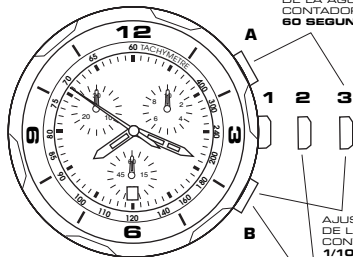

AJUSTE A CERO DE LA AGUJA DEL CONTADOR DE 60 SEGUNDOS

AJUSTE A CERO DE LA AGUJA DEL CONTADOR DE 60 SEGUNDOS

- COLOCAR LA CORONA EN POSICIÓN 3 (destornillar la corona en caso de corona con tornillo)
- PULSAR EL BOTÓN HASTA QUE SE PRODUZCA LA PUESTA A CERO DEL CONTADOR (mantener presionado el botón durante más de un segundo para obtener una rotación rápida de la aguja)
- VOLVER A COLOCAR LA CORONA EN POSICIÓN 1 (volver atornillar la corona en caso de corona con tornillo).

AJUSTE DE LA AGUJA DEL CONTADOR 1/10 SEGUNDOS

- COLOCAR LA CORONA EN POSICIÓN 3 (destornillar la corona en caso de corona con tornillo)
- PULSAR EL BOTÓN B HASTA QUE SE PRODUZCA EL AJUSTE A CERO DEL CONTADOR (mantener presionado el botón durante más de un segundo para obtener una rotación rápida de la aguja).
- VOLVER A COLOCAR LA CORONA EN POSICIÓN 1 (volver atornillar la corona en caso de corona con tornillo).

AJUSTE A CERO DE LA AGUJA DEL CONTADOR DE 30 MINUTOS

- COLOCAR LA CORONA EN POSICIÓN 2 (destornillar la corona en caso de corona a tornillo)
- PULSAR EL BOTÓN B HASTA QUE SE PRODUZCA EL AJUSTE A CERO DEL CONTADOR (mantener presionado el botón durante más de un segundo para obtener una rotación rápida de la aguja)
- VOLVER A COLOCAR LA CORONA EN POSICIÓN 1 (volver a atornillar la corona en caso de corona a tornillo)

AJUSTE A CERO DE LA AGUJA DEL CONTADOR DE 1/10 DE SEGUNDO

AJUSTE A CERO DE LA AGUJA DEL CONTADOR DE 30 MINUTOS

OBSERVACIÓN:

- NO DEJAR LA CORONA EN POSICIÓN 2
- PÉRDIDA DE LA HORA -
- NO DEJAR LA CORONA EN POSICIÓN 3
- EL RELOJ SE PARA -

RONDA 5020 B

SEGUNDERO
DEL CRONÓGRAFO

CONTADOR DE
30 MINUTOS

CONTADOR
DE HORAS

AGUJA
HORARIA

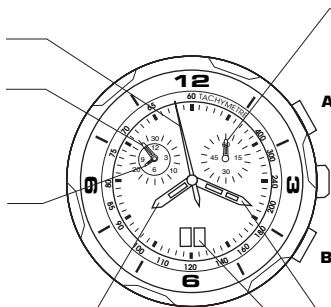

SEGUNDERO

A

**BOTÓN
START
STOP**



**CORONA
EN POSICIÓN 1
POSICIÓN NEUTRA**

B

**BOTÓN
SPLIT TIME
AJUSTE A CERO**

MINUTERO

INDICADOR
DE LA FECHA

ATENCIÓN:

- DESTORNILLAR LA CORONA Y LOS BOTONES EN CASO DE MODELO CON CORONA Y BOTONES CON TORNILLOS.
- RECORDAR VOLVER A ATORNILLAR LA CORONA Y LOS BOTONES DESPUÉS DEL USO.
- NUNCA REALIZAR ESTAS OPERACIONES CUANDO EL RELOJ ESTÉ MOJADO O SUMERGIDO EN EL AGUA, CON EL FIN DE GARANTIZAR LA IMPERMEABILIDAD.

CORONA EN POSICIÓN 2

- CORRECCIÓN DE LA FECHA

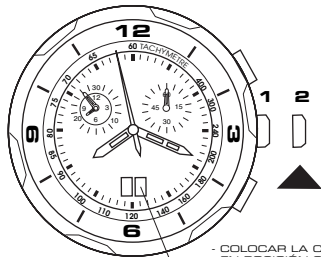

- COLOCAR LA CORONA EN POSICIÓN **2**
- GIRAR LA CORONA EN SENTIDO HORARIO PARA CORREGIR LA FECHA
- LA CORRECCIÓN DE LA FECHA SE PRODUCE CADA VEZ QUE LA AGUJA HORARIA PASA POR LAS 12 DE LA NOCHE

CORONA EN POSICIÓN 3

- CORRECCIÓN DE LA HORA

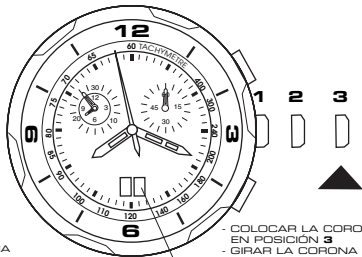

- COLOCAR LA CORONA EN POSICIÓN **3**
- GIRAR LA CORONA EN SENTIDO HORARIO O ANTIHORARIO PARA EFECTUAR LA CORRECCIÓN DE LA HORA
- LA CORRECCIÓN DE LA FECHA TIENE LUGAR CADA VEZ QUE LAS AGUJAS PASAN POR LAS 12 DE LA NOCHE

MODO CRONOMETRAJE FUNCIÓN DE CRONÓGRAFO SIMPLE

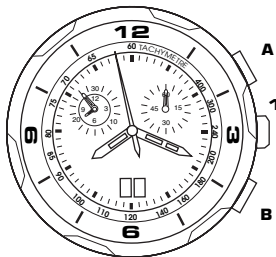

CORONA
EN POSICIÓN 1
POSICIÓN NEUTRA

ATENCIÓN:

ANTES DE CADA CRONOMETRAJE, SE DEBEN AJUSTAR A CERO LAS AGUJAS. SI ES NECESARIO, REALIZAR EL AJUSTE A CERO CON EL BOTÓN **B**.

LECTURA DE TIEMPOS

ORDEN DE PULSACIÓN DE LOS BOTONES



LECTURA DE TIEMPOS INTERMEDIOS

ORDEN DE PULSACIÓN DE LOS BOTONES



AJUSTE A CERO DE LAS AGUJAS DEL CRONÓGRAFO

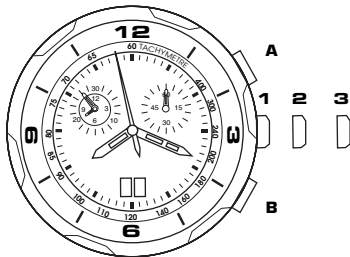

OPERACIONES PARA EL AJUSTE A CERO DE LAS AGUJAS DEL CRONÓGRAFO

- COLOCAR LA CORONA EN POSICIÓN 3
(destornillar la corona en caso de corona con tornillo)
- MANTENER PRESIONADOS LOS BOTONES **A** y **B** A LA VEZ DURANTE 2 SEGUNDOS
(el segundero central gira 360 grados y el modo de corrección se activa)

CORRECCIÓN DE LA ESFERA CENTRAL DE SEGUNDOS

- PULSAR UNA VEZ EL BOTÓN **A**
(movimiento breve)
- MANTENER PRESIONADO EL BOTÓN **A**
(movimiento continuo)

PARA CONTINUAR CON LA CORRECCIÓN DE LA AGUJA SIGUIENTE DEL CRONÓGRAFO, PULSAR EL BOTÓN B

CORRECCIÓN DE LAS ESFERAS DE LOS MINUTOS Y DE LAS HORAS DEL CRONÓGRAFO - ACOPLAMIENTO MECÁNICO -

- PULSAR UNA VEZ EL BOTÓN **A**
(movimiento breve)
- MANTENER PRESIONADO EL BOTÓN **A**
(movimiento continuo)

3. VOLVER A COLOCAR LA CORONA EN POSICIÓN 1
(atornillar la corona en caso de corona con tornillo)

MIYOTA OS11

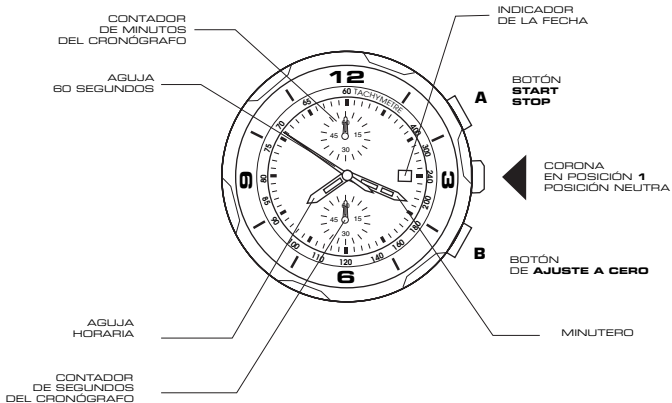

ATENCIÓN:

- DESTORNILLAR LA CORONA Y LOS BOTONES EN CASO DE MODELO CON CORONA Y BOTONES CON TORNILLOS.
- RECORDAR VOLVER A ATORNILLAR LA CORONA Y LOS BOTONES DESPUÉS DEL USO.
- NUNCA REALIZAR ESTAS OPERACIONES CUANDO EL RELOJ ESTÉ MOJADO O SUMERGIDO EN EL AGUA, CON EL FIN DE GARANTIZAR LA IMPERMEABILIDAD.

CORONA EN POSICIÓN 2

- REGULACIÓN DE LA FECHA

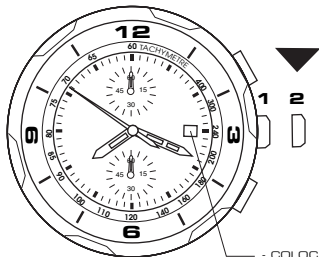

ATENCIÓN:

ENTRE LAS 9:00 PM Y LA 1:00 AM, LA FECHA NO CAMBIA AL DÍA SIGUIENTE

- COLOCAR LA CORONA EN POSICIÓN **2**
- GIRAR LA CORONA EN SENTIDO ANTIHORARIO
- EFECTUAR LA REGULACIÓN DE LA FECHA
- VOLVER A COLOCAR LA CORONA EN POSICIÓN **1**

CORONA EN POSICIÓN 3

- CORRECCIÓN DE LA HORA

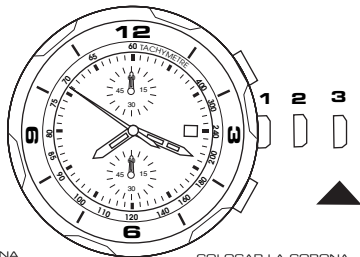

- COLOCAR LA CORONA EN POSICIÓN **3**
- GIRAR LA CORONA EN SENTIDO HORARIO O ANTIHORARIO PARA EFECTUAR LA CORRECCIÓN DE LA HORA
- VOLVER A COLOCAR LA CORONA EN POSICIÓN **1**

MODO CRONOMETRAJE FUNCIÓN DE CRONÓGRAFO SIMPLE

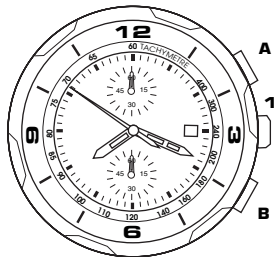

CORONA
EN POSICIÓN 1
POSICIÓN NEUTRA

MODO CRONÓGRAFO

B ◀ PRESIONAR EL BOTÓN **B** PARA COLOCAR EL RELOJ EN MODALIDAD CRONÓGRAFO
- EL CONTADOR LA ESFERA DE LOS SEGUNDOS SE PARA, SE AJUSTA A CERO Y CAMBIA A MODO 1/1 SEGUNDOS -

LECTURA DE TIEMPOS

ORDEN DE PULSACIÓN DE LOS BOTONES

A ◀ **1** ◀ **2**
START **STOP**
 LECTURA

B ◀ **X** **AJUSTE A CERO**

AJUSTE A CERO DE LAS AGUJAS DEL CRONÓGRAFO

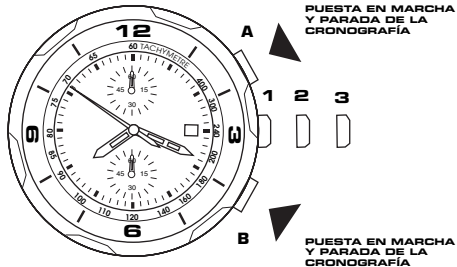

- COLOCAR LA CORONA EN POSICIÓN **3** (destornillar la corona en caso de corona **A** con tornillo)
- PULSAR **A** PARA AJUSTAR A CERO EL SEGUNDERO
- VOLVER A COLOCAR LA CORONA EN POSICIÓN **1** (destornillar la corona en caso de corona **A** con tornillo)

ATENCIÓN:

NO VOLVER A COLOCAR LA CORONA EN POSICIÓN **1** MIENTRAS SE ESTÁ AJUSTANDO A CERO EL SEGUNDERO. CUANDO LA CORONA VUELVE A POSICIÓN **1**, LAS AGUJAS DEL CRONÓGRAFO SE PARAN Y LA POSICIÓN DE PARADA SE RECONOCE COMO POSICIÓN DE AJUSTE A CERO

MIYOTA OS20

CONTADOR
DE MINUTOS
DEL CRONÓGRAFO

SEGUNDERO
DEL CRONÓGRAFO

AGUJA
HORARIA

SEGUNDERO

AGUJA 24 HORAS

A
BOTÓN
START
STOP

**CORONA
EN POSICIÓN 1
POSICIÓN NEUTRA**

B
BOTÓN
DE AJUSTE A CERO

MINUTERO

INDICADOR
DE LA FECHA

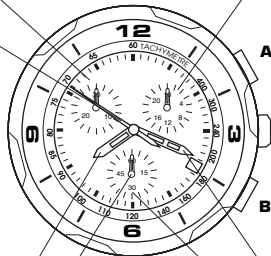

ATENCIÓN:

- DESTORNILLAR LA CORONA Y LOS BOTONES EN CASO DE MODELO CON CORONA Y BOTONES CON TORNILLOS.
- RECORDAR VOLVER A ATORNILLAR LA CORONA Y LOS BOTONES DESPUÉS DEL USO.
- NUNCA REALIZAR ESTAS OPERACIONES CUANDO EL RELOJ ESTÉ MOJADO O SUMERGIDO EN EL AGUA, CON EL FIN DE GARANTIZAR LA IMPERMEABILIDAD.

CORONA EN POSICIÓN 2

- REGULACIÓN DE LA FECHA

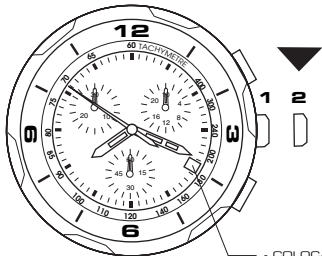

- COLOCAR LA CORONA EN POSICIÓN **2**
- GIRAR LA CORONA EN SENTIDO ANTIHORARIO
- EFECTUAR LA REGULACIÓN DE LA FECHA
- VOLVER A COLOCAR LA CORONA EN POSICIÓN **1**

CORONA EN POSICIÓN 3

- CORRECCIÓN DE LA HORA

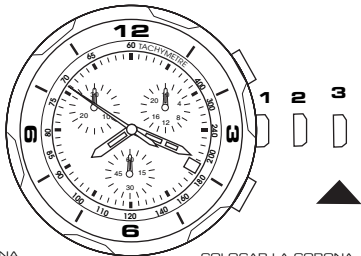

- COLOCAR LA CORONA EN POSICIÓN **3**
- GIRAR LA CORONA EN SENTIDO HORARIO O ANTIHORARIO PARA EFECTUAR LA CORRECCIÓN DE LA HORA.
- VOLVER A COLOCAR LA CORONA EN POSICIÓN **1**

MODO CRONOMETRAJE FUNCIÓN CRONÓGRAFO SIMPLE

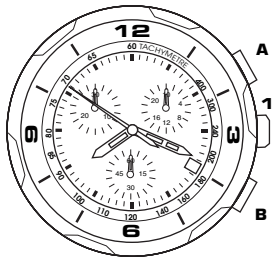

CORONA
EN POSICIÓN 1
POSICIÓN NEUTRA

LECTURA DE TIEMPOS

ORDEN DE PULSACIÓN DE LOS BOTONES

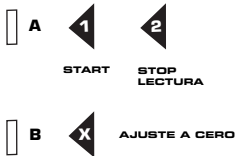

AJUSTE A CERO DE LAS AGUJAS DEL CRONÓGRAFO

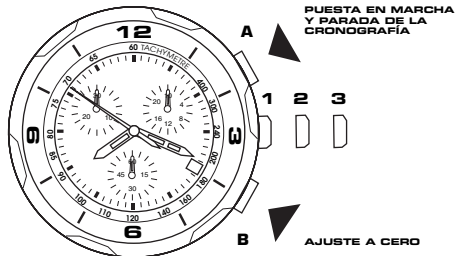

- COLOCAR LA CORONA EN POSICIÓN **2**
(destornillar la corona en caso de corona con tornillo)
- PULSAR **A** PARA AJUSTAR A CERO EL SEGUERO
- PULSAR **B** PARA AJUSTAR A CERO EL MINUTERO
- VOLVER A COLOCAR LA CORONA EN POSICIÓN **1**
(atornillar la corona en caso de corona con tornillo)

INSTRUCCIONES DE USO DEL CALENDARIO

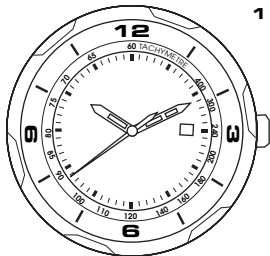

1

2

3



LA CORONA TIENE 3 POSICIONES

- 1 - POSICIÓN NEUTRA
- POSICIÓN DE FUNCIONAMIENTO DEL RELOJ
- 2 - TIRAR DE LA CORONA HASTA LA POSICIÓN 2 PARA PERMITIR LA REGULACIÓN DE LA FECHA GIRÁNDOLA EN SENTIDO HORARIO
- 3 - TIRAR DE LA CORONA HASTA LA POSICIÓN 3 PARA PERMITIR LA REGULACIÓN DE LA HORA GIRÁNDOLA EN SENTIDO HORARIO O ANTIHORARIO.

ATENCIÓN:





- DESTORNILLAR LA CORONA Y LOS BOTONES EN CASO DE MODELO CON CORONA Y BOTONES CON TORNILLOS.
- RECORDAR VOLVER A ATORNILLAR LA CORONA Y LOS BOTONES DESPUÉS DEL USO.
- NUNCA REALIZAR ESTAS OPERACIONES CUANDO EL RELOJ ESTÉ MOJADO O SUMERGIDO EN EL AGUA, CON EL FIN DE GARANTIZAR LA IMPERMEABILIDAD.

HUSOS HORARIOS

MDY	Midway	-11h
HNL	Honolulu	-10h
ANC	Anchorage	-9h
LAX	Los Angeles	-8h
DEN	Denver	-7h
CHI	Chicago	-6h
NYC	New York	-5h
CCS	Caracas	-4h
RIO	Rio de Janeiro	-3h
-2h	Central Atlantic	-2h
-1h		-1h
LON	London/Greenwich	0

PAR	Paris	+1h
CAI	Cairo	+2h
MOW	Moscow	+3h
DXB	Dubai	+4h
KHI	Karachi	+5h
DAC	Dacca	+6h
BKK	Bangkok	+7h
HKG	Hong Kong	+8h
TYO	Tokyo	+9h
SYD	Sydney	+10h
NOU	Noumea	+11h
AKL	Auckland	+12h

MUY IMPORTANTE

USO EN EL AGUA	DORSO DE LA CAJA	WATER RESISTANT	WATER RESISTANT 5 ATM	WATER RESISTANT 10 ATM	WATER RESISTANT 20 ATM +
	 <p>SALPICADURAS LIGERAS, SUDOR, LLUVIA LIGERA, ETC</p>	SÍ	SÍ	SÍ	SÍ
	 <p>NATACIÓN, SALTOS DE TRAMPOLÍN, DUCHA, ETC</p>	NO	SÍ	SÍ	SÍ
	 <p>SUBMARINISMO (CON BOMBONA DE OXÍGENO)</p>	NO	NO	SÍ	SÍ
	 <p>EXTRAER LA CORONA Y/O MANIPULAR LOS BOTONES CUANDO EL RELOJ ESTÁ MOJADO O SUMERGIDO EN EL AGUA</p>	NO	NO	NO	NO

ATENCIÓN:

EN CASO DE MODELO CON CORONA Y BOTONES CON TORNILLOS, ASEGURARSE DE QUE SE ATORNILLAN COMPLETAMENTE LA CORONA Y LOS BOTONES CON EL FIN DE GARANTIZAR LA IMPERMEABILIDAD DEL PRODUCTO.